

Klipsch

**LEGENDARY
AMERICAN
SOUND**



С 1946 г.

FLEXUS CORE 300

Саундбар

ПРИЛОЖЕНИЕ KLIPSCH CONNECT PLUS

Просканируйте QR-код для получения расширенной функциональности.

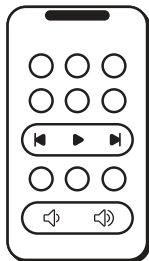

**ПРОГРАММНЫЙ
ПУЛЬТ ДУ**

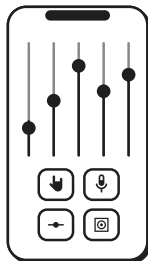

ЭКВАЛАЙЗЕР

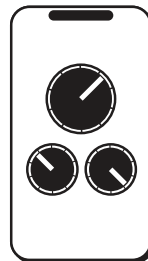

**УПРАВЛЕНИЕ
ПОДСВЕТКОЙ**



ПОДДЕРЖКА

ДОПОЛНИТЕ СВОЮ СИСТЕМУ

Звуковая система Flexus спроектирована так, чтобы расти вместе с вами. Для создания домашнего кинотеатра дополните свою систему одним или двумя беспроводными сабвуферами и двумя беспроводными колонками.

Для получения дополнительной информации посетите страницу klipsch.com/flexus-get-started

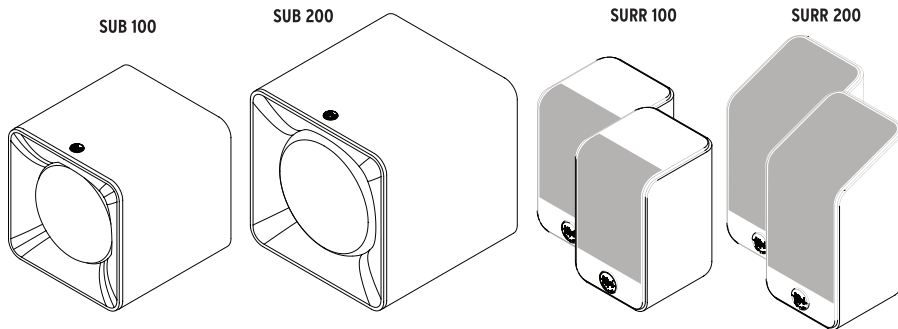

СОДЕРЖИМОЕ УПАКОВКИ



Саундбар

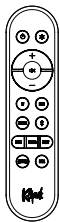

Пульт ДУ
Flexus Remote
200

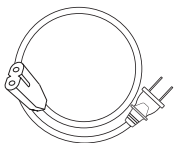

Кабель питания

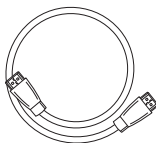

Кабель HDMI

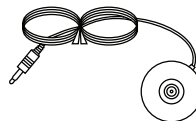

Микрофон

ПАНЕЛЬ УПРАВЛЕНИЯ

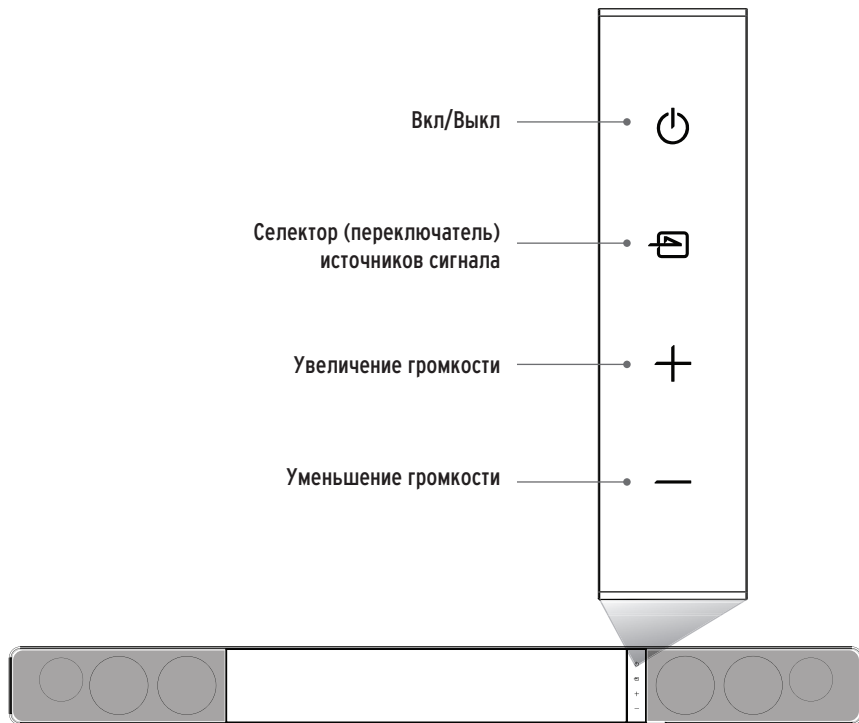

ВХОДНЫЕ/ВЫХОДНЫЕ РАЗЪЕМЫ НА ЗАДНЕЙ ПАНЕЛИ

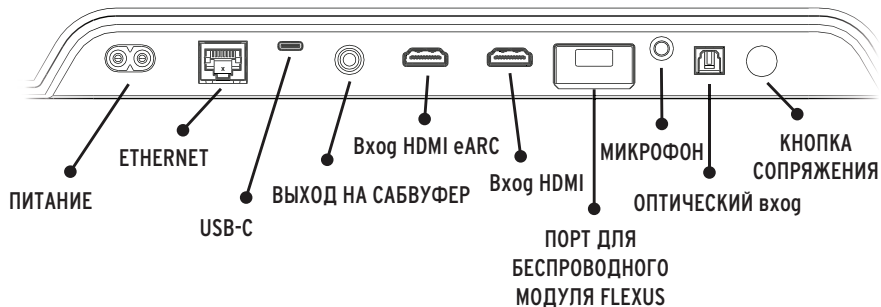

ПОДКЛЮЧЕНИЕ ПИТАНИЯ

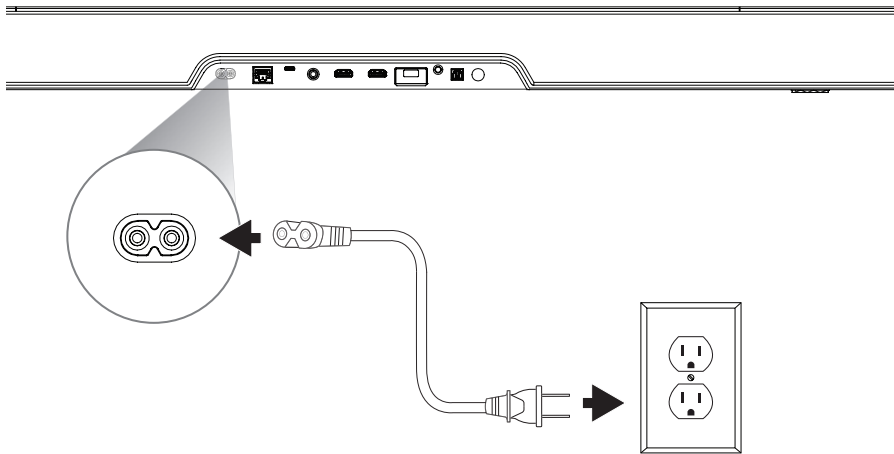

ПОДКЛЮЧЕНИЕ ПРОВОДНОГО САБВУФЕРА

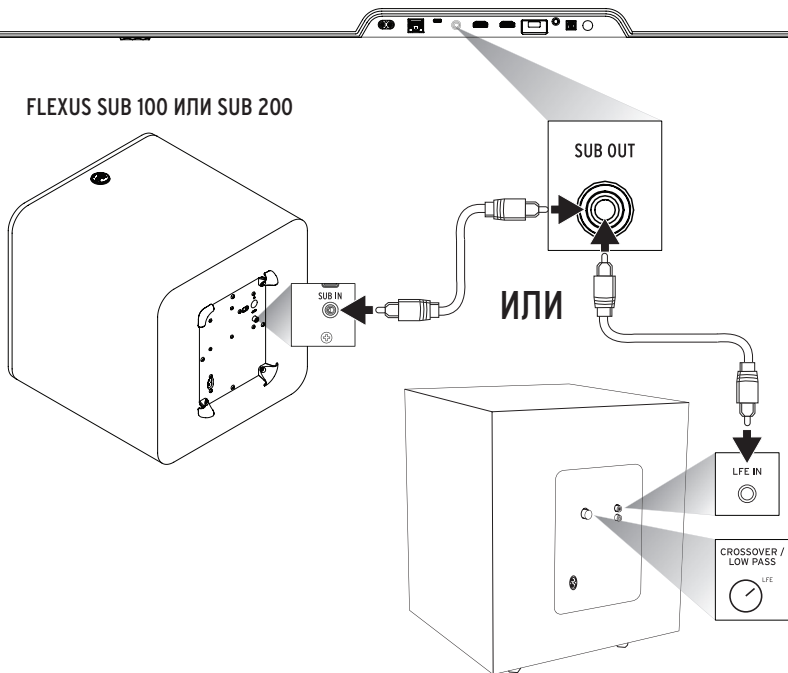

ЯРКОСТЬ ИНДИКАЦИИ

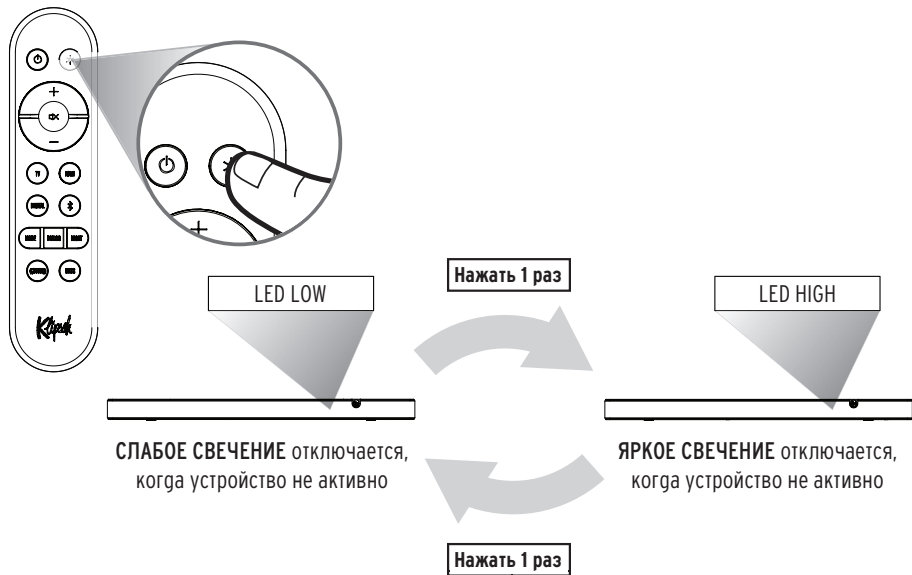

FLEXUS REMOTE 200

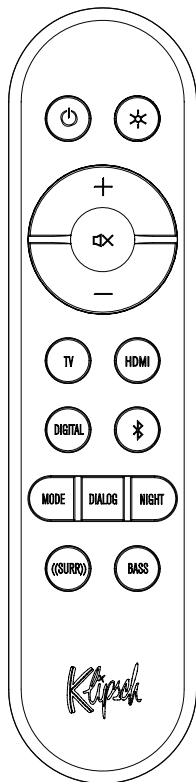

Вкл/Выкл



Яркость высокая/низкая



Селектор входов
Выбор входа HDMI eARC



Выбор HDMI
Выбор входа HDMI



Селектор входов
Выбор оптического входа



Выбор Bluetooth-источника
Нажмите и задержите, чтобы войти в режим сопряжения Bluetooth



Громкость каналов окружающего звучания
Переключение между доступными каналами объемного звучания для настройки громкости



Уровень баса
Настройка нижних частот

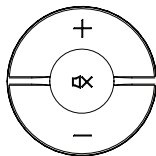

Увеличение громкости

Отключение звука

Уменьшение громкости

1 2 3



1

Звуковой режим
Переключение между режимами «Кино» и «Музыка»

2

Громкость диалогов
Переключение между режимами «выключено», «низкая», «средняя», «высокая» громкости.

3

НОЧНОЙ РЕЖИМ
Включение/выключение ночного режима.

Дополнительные функции



(Продолжительное нажатие):
Отключение громкости диалогов.



(Продолжительное нажатие):
Выход из режима настройки громкости тыловых АС.



(Продолжительное нажатие):
Вход в режим дистанционного сопряжения.



ПОДКЛЮЧЕНИЕ – HDMI eARC

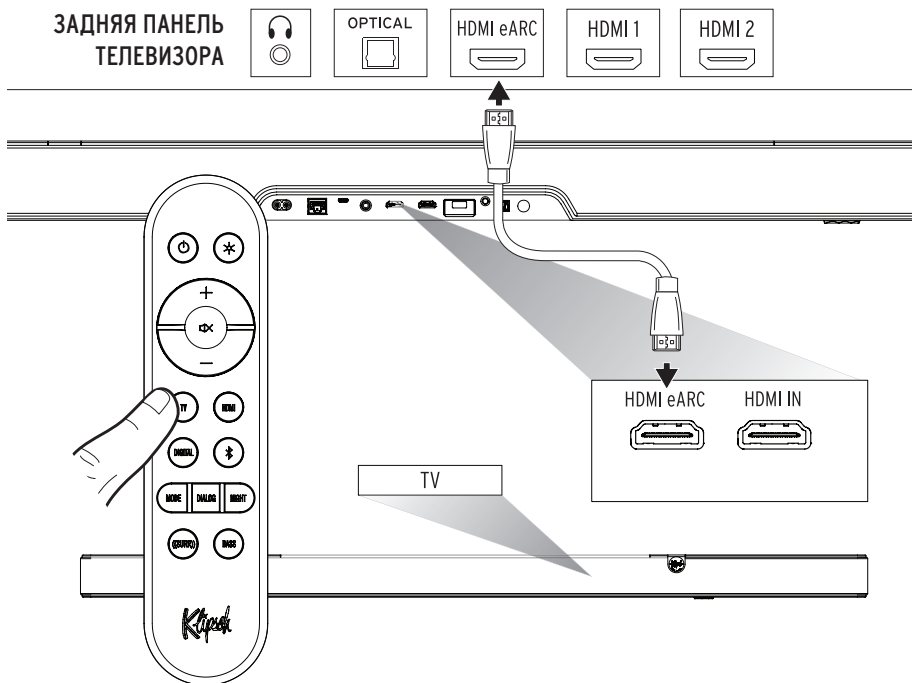

ПОДКЛЮЧЕНИЕ – ЦИФРОВОЙ ОПТИЧЕСКИЙ ВХОД

ЗАДНЯЯ ПАНЕЛЬ
ТЕЛЕВИЗОРА

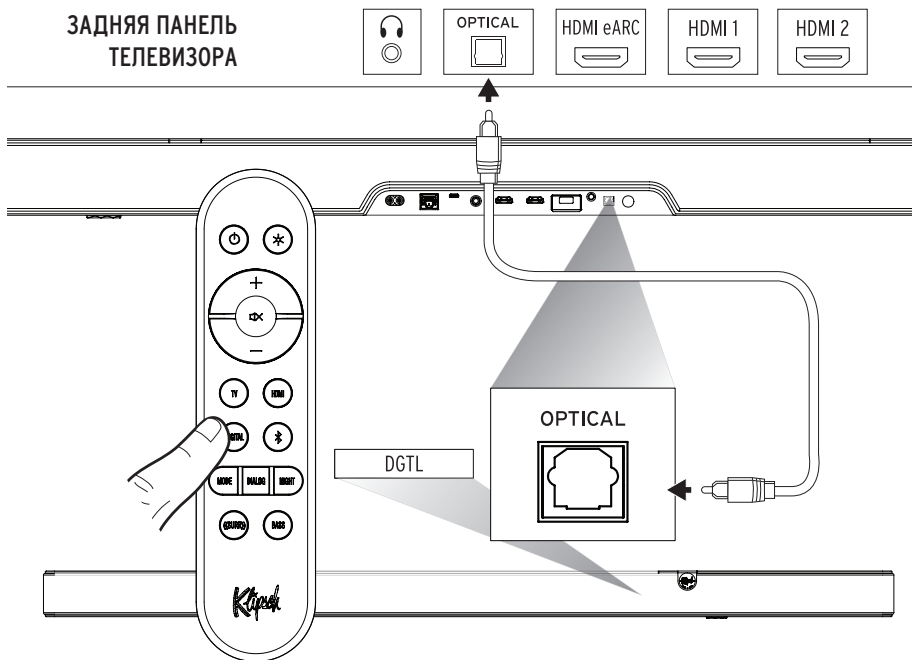

СОЕДИНЕНИЯ – ВНЕШНИЙ HDMI-ИСТОЧНИК СИГНАЛА ПОДКЛЮЧЕН К ТЕЛЕВИЗОРУ

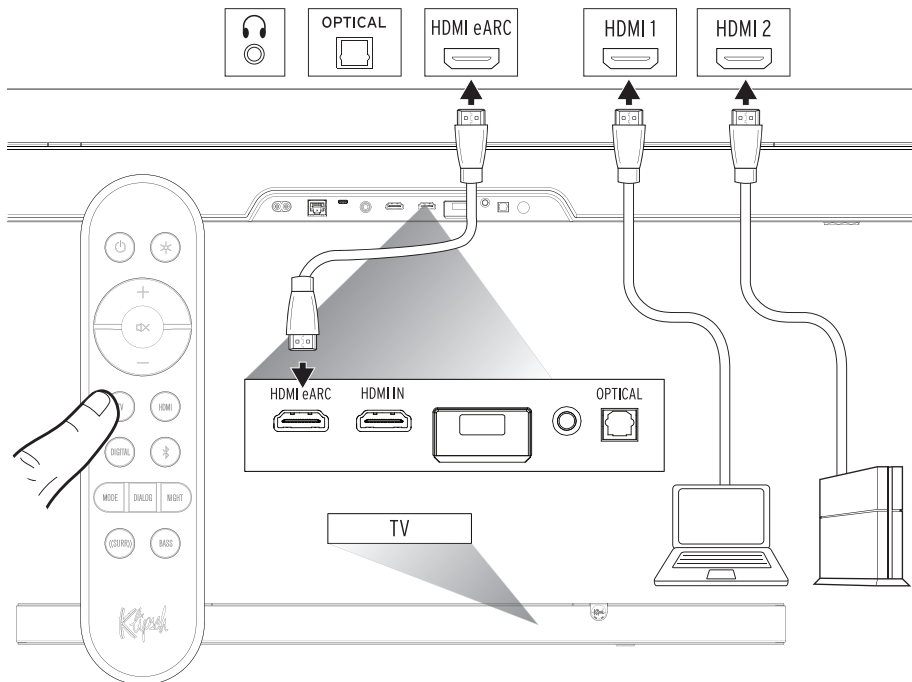

Этот способ подключения подходит для воспроизведения аудио/видео контента с внешних HDMI-источников (сетевой медиаплеер, проигрыватель дисков Blu-Ray, игровая приставка и т.п.) и позволяет выполнять переключение источников с телевизора.

Примечание: Этот способ подключения поддерживает воспроизведение звука в формате Dolby Atmos только в том случае, если ваш телевизор имеет функцию HDMI eARC. Проверьте совместимость в руководстве пользователя своего телевизора. Для воспроизведения Dolby Atmos требуется контент Dolby Atmos и звуковоспроизводящая аппаратура, совместимая с Dolby Atmos.

СОЕДИНЕНИЯ – ВНЕШНИЙ ИСТОЧНИК АУДИОСИГНАЛА ПОДКЛЮЧЕН К ЦИФРОВОМУ ОПТИЧЕСКОМУ ВХОДУ

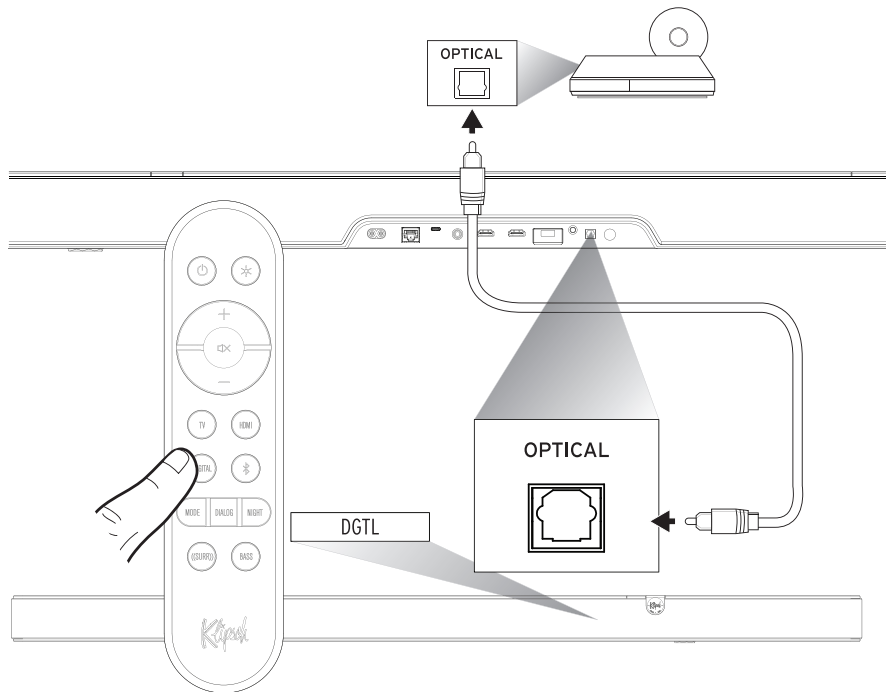

Этот способ подключения подходит для воспроизведения аудиоконтента с устройств, имеющих цифровой оптический выход, таких как CD-проигрыватель, цифровой аудиосервер или потоковый аудиоплеер.

Примечание: Цифровое соединение поддерживает только декодирование Dolby Audio-Dolby Digital. Декодирование Dolby Atmos не поддерживается.

СОЕДИНЕНИЯ - USB

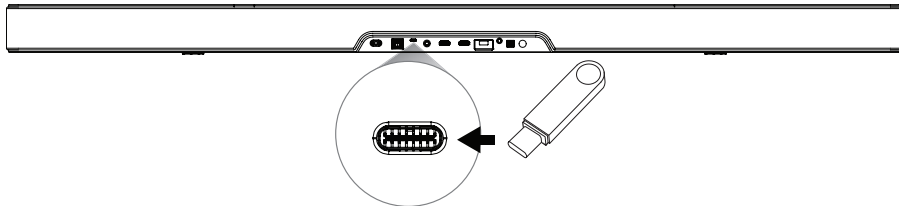

USB-порт используется для обновления прошивки, а также для воспроизведения аудиофайлов. Поддерживаются форматы файлов MP3 и WAV. USB-устройство должно быть отформатировано в формате FAT32.

СОЕДИНЕНИЯ - USB

1

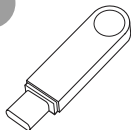

Убедитесь, что ваше USB устройство отформатировано в формате FAT32 и на нем записаны файлы MP3 или WAV.

2



Включите устройство и подождите несколько секунд, чтобы оно полностью запустилось.

СОЕДИНЕНИЯ - USB

3

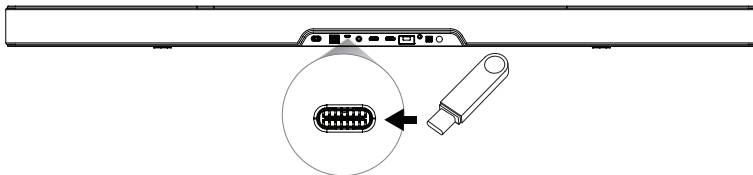

Вставьте запоминающее USB-устройство в порт USB, как показано на рисунке.

4



Аудиофайлы с USB-устройства должны начать воспроизводиться.

ОТКЛЮЧЕНИЕ ДИНАМИКОВ ТЕЛЕВИЗОРА

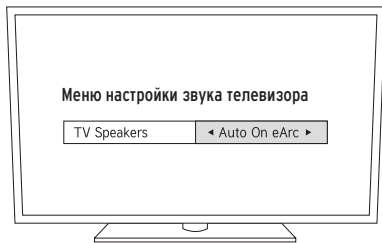

ИЛИ

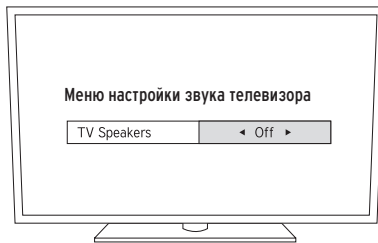

(Рекомендуется)

ИЛИ

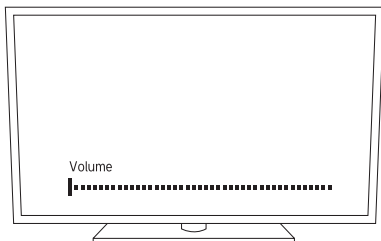

РЕГУЛИРОВКА НИЖНИХ ЧАСТОТ

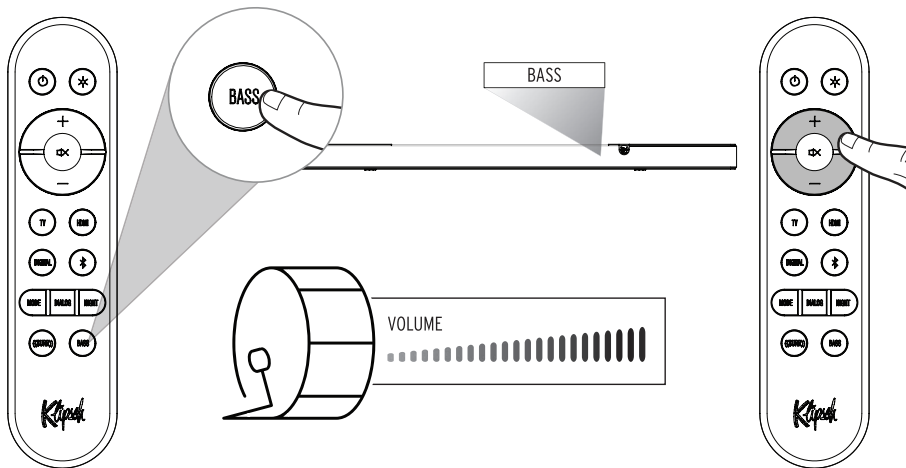

ПЕРЕКЛЮЧЕНИЕ МЕЖДУ КАНАЛАМИ ОБЪЕМНОГО ЗВУЧАНИЯ

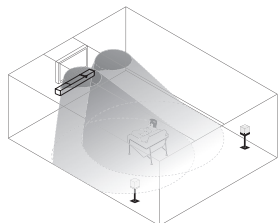

ФРОНТАЛЬНЫЕ
ВЫСОТНЫЕ

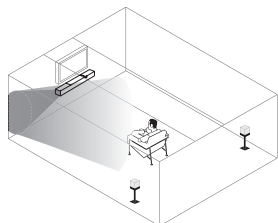

БОКОВОЙ
ЛЕВЫЙ

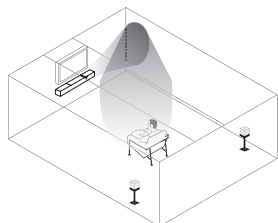

БОКОВОЙ
ПРАВЫЙ

ФРОНТАЛЬНЫЕ ВЫСОТНЫЕ – FH

БОКОВОЙ ЛЕВЫЙ – SL

БОКОВОЙ ПРАВЫЙ – SR

ТЫЛОВОЙ ВЫСОТНЫЙ – VH

ТЫЛОВОЙ ЛЕВЫЙ – VL

ТЫЛОВОЙ ПРАВЫЙ – VR

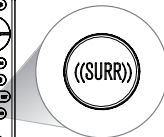

Нажать 1 раз

НАСТРОЙКА DIRAC®

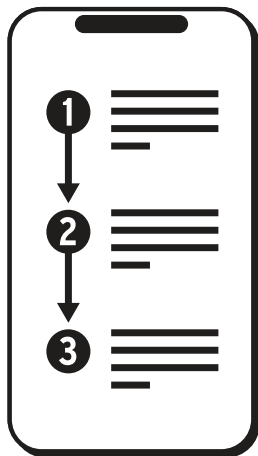

Следуйте инструкциям в приложении Klipsch Connect Plus.

ПОДКЛЮЧЕНИЕ ПОТОКОВЫХ СЕРВИСОВ

После настройки Flexus Core 300 с помощью приложения Klipsch Connect Plus вы можете подключиться к следующим потоковым сервисам:



Ваш телефон, планшет или компьютер превратится в пульт дистанционного управления сервисом Spotify. Перейдите на сайт spotify.com/connect, чтобы узнать, как это делается.



С помощью Apple AirPlay вы можете наслаждаться любимой музыкой или подкастами на своей домашней аудиосистеме и колонках в любой комнате. Одним касанием или обращением к Siri - непосредственно с вашего iPhone, iPad, HomePod, HomePod mini или Apple TV.

Для использования AirPlay с Flexus Core 300 рекомендуется последняя версия iOS, iPadOS или macOS.

С инструкцией по использованию AirPlay можно ознакомиться здесь: <https://support.apple.com/en-us/HT202809>.



С инструкциями по использованию TIDAL Connect можно ознакомиться здесь: <https://tidal.com/connect>.



С инструкциями по использованию Chromecast можно ознакомиться здесь: <https://support.google.com/chromecast/answer/6279392?hl=en>

НОЧНОЙ РЕЖИМ

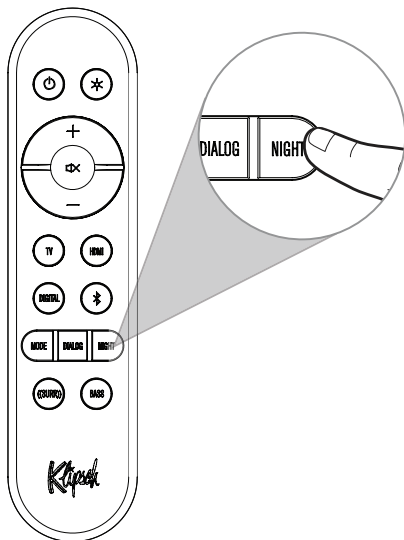

NGT OFF

НОЧНОЙ РЕЖИМ НЕ ИСПОЛЬЗУЕТСЯ

Полный динамический диапазон звука с полным басом

NIGHT

Нажать 1 раз

NGT ON

НОЧНОЙ РЕЖИМ ИСПОЛЬЗУЕТСЯ

Уменьшенный динамический диапазон с компрессией нижних частот для прослушивания на малой громкости

РЕЖИМ ДИАЛОГОВ

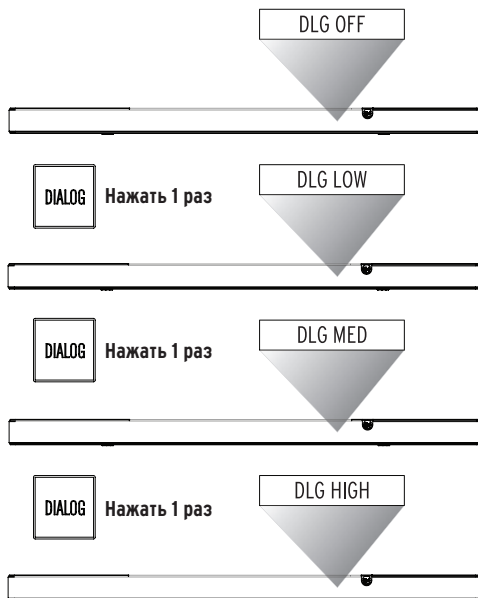
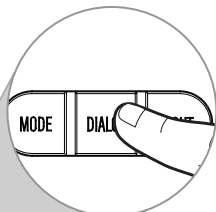
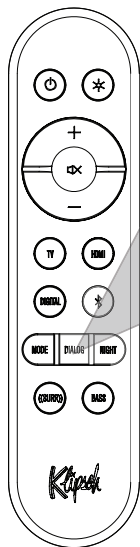

РЕЖИМ СОПРЯЖЕНИЯ ПО КАНАЛУ BLUETOOTH®

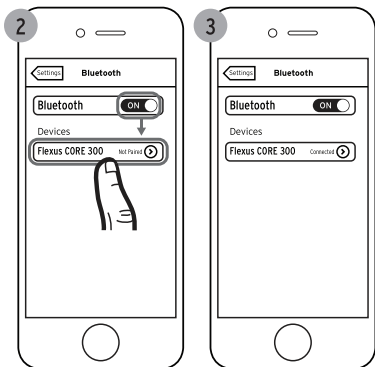

* Иллюстрации служат лишь примером.
Ваше устройство может отличаться.

СБРОС НАСТРОЕК



При этом будут удалены запрограммированные пользователем команды ИК команды и история Bluetooth-сопряжения.

РЕЖИМЫ ДЕКОДИРОВАНИЯ И ВОСПРОИЗВЕДЕНИЯ

ВХОДНЫЕ ЦИФРОВЫЕ АУДИОСИГНАЛЫ, КОТОРЫЕ МОЖЕТ ДЕКОДИРОВАТЬ МОДЕЛЬ FLEXUS CORE 300	PCM
	LPCM до 8 каналов
	Dolby Audio-Dolby Digital (2.0, 5.1 и др.)
	Dolby Audio-Dolby Digital Plus (2.0, 5.1, 7.1 и др.)
	Dolby TrueHD
	Dolby Atmos
	DTS
DTS-HD	
DTS:X	

Саундбар Flexus Core 300 предлагает несколько режимов воспроизведения, которые может выбрать пользователь. Система декодирует сигнал окружающего звучания в зависимости от выбранного режима воспроизведения. В следующей таблице показано, в каких режимах какие типы окружающего звучания будет воспроизводить система. Там же представлены рекомендации по использованию каждого режима. Дополнительную информацию о декодировании и совместимости с телевизорами можно найти на странице support.klipsch.com, посетив сайт компании.

ВЫБИРАЕМЫЕ РЕЖИМЫ ВОСПРОИЗВЕДЕНИЯ	ФОРМАТ ВЫХОДНОГО СИГНАЛА	РЕКОМЕНДАЦИИ
MOVIE (по умолчанию)	Dolby Atmos до 5.1.2 каналов	Настройка для повседневного применения, которая обеспечивает максимальный эффект погружения и полную отдачу системы. Режим «Кино» идеально подходит для просмотра фильмов и телешоу. Система выполняет смешение каналов, увеличивая их число до максимально доступного и формируя широкую звуковую сцену. Этот режим усиливает эффект окружающего звучания и повышает четкость диалогов.
MUSIC	Dolby Atmos до 5.1.2 каналов	Режим «Музыка» отражает стремление к воссозданию звучания в том виде, как это было задумано режиссером. Функции виртуализации, улучшения диалогов и усиления эффекта объемности отключаются, но смешение каналов с увеличением их числа до максимально доступного сохраняется.

ЖК-ДИСПЛЕЙ

	ИНДИКАЦИЯ	СОСТОЯНИЕ УСТРОЙСТВА
ВХОДЫ	BT	Активен вход Bluetooth
	DGTL	Активен цифровой (оптический) вход
	TV	Активен вход HDMI-eARC
	USB	Активен вход для подключения запоминающего USB-устройства
	HDMI	Активен вход HDMI
СЕТЕВЫЕ ВХОДЫ	CAST	Активен вход Google Cast
	AIRPLAY	Активен вход Apple AirPlay 2
	SPOTIFY	Активен вход Spotify
	TIDAL	Активен вход Tidal
	Q PLAY	Активен вход Q Play
РЕЖИМЫ ЗВУКА	MOVIE (по умолчанию)	Режим «Кино» включен
	MUSIC	Режим «Музыка» включен
РЕЖИМ ДИАЛОГОВ	DLG OFF	Режим улучшения диалогов выключен
	DLG LOW	Низкая громкость диалогов
	DLG MED	Средняя громкость диалогов
	DLG HIGH	Большая громкость диалогов
НОЧНОЙ РЕЖИМ	NGT OFF	Ночной режим выключен
	NGT ON	Ночной режим включен

	ИНДИКАЦИЯ	СОСТОЯНИЕ УСТРОЙСТВА
РЕГУЛИРОВКА УРОВНЯ	[ИСТОЧНИК] XX	Настройка громкости системы [0] - [50]
	ОТКЛЮЧЕНИЕ ЗВУКА	Звук отключен / Громкость установлена на минимум
	[ИСТОЧНИК] MAX	Громкость системы установлена на минимум
	BASS [XX]	Коррекция уровня баса [-6] - [+6]
ПЕРЕКЛЮЧЕНИЕ СЕС	СЕС [XXX]	Протокол СЕС [включен] или [выключен]
ДЕКОДИРОВАНИЕ	DOLBY SURROUND	Dolby Audio (поддержка Dolby Digital, Dolby Digital Plus, Dolby TrueHD)
	DOLBY ATMOS	Входной сигнал Dolby Atmos
	PCM	Входной сигнал PCM или LPCM
	DTS	DTS, DTS-HD, DTS-HD MA, DTS ES, или DTS 96/24
	DTS:X	DTS:X
ПРОЧЕЕ	BT PAIRING	Выполняется сопряжение по Bluetooth
	BT PAIRED	Bluetooth-сопряжение установлено
	LED HIGH	Высокая яркость индикации
	LED LOW	Низкая яркость индикации

ПОТРЕБЛЯЕМАЯ МОЩНОСТЬ

ИНФОРМАЦИЯ О ПОТРЕБЛЯЕМОЙ МОЩНОСТИ	
РЕЖИМ ОЖИДАНИЯ	В этом режиме потребляемая мощность составляет менее 2 Вт.
РЕЖИМ BLUETOOTH	Если в течение 15 минут на вход не поступает сигнал, потребляемая мощность устройства в этом режиме снижается до 2 Вт и менее.
РЕЖИМ HDMI	Если в течение 15 минут на вход не поступает сигнал, потребляемая мощность устройства в этом режиме снижается до 2 Вт и менее.
РЕЖИМ OPTICAL	Если в течение 15 минут на вход не поступает сигнал, потребляемая мощность устройства в этом режиме снижается до 2 Вт и менее.
РЕЖИМ USB	Если в течение 15 минут на вход не поступает сигнал, потребляемая мощность устройства в этом режиме снижается до 2 Вт и менее.



Значок «Работает с Apple AirPlay» означает, что аксессуар был разработан специально для работы с упомянутой технологией и сертифицирован разработчиком на соответствие стандартам Apple.

Apple, AirPlay, Apple TV, HomePod, HomePod mini, iPad, iPhone и Siri являются товарными знаками компании Apple Inc., зарегистрированными в США и других странах и регионах. Торговая марка “iPhone” используется по лицензии от Aiphone K.K.



Название и логотип Bluetooth® являются зарегистрированными товарными знаками Bluetooth SIG, Inc. и используются Klipsch Group, Inc. по лицензии. Другие товарные знаки и торговые названия являются соответственно собственностью их владельцев.



Названия Dolby, Dolby Audio, Dolby Atmos и двойной символ D являются товарными знаками Dolby Laboratories Licensing Corporation. Производится по лицензии Dolby Laboratories. Copyright © 1992-2024 Dolby Laboratories.



Названия HDMI, HDMI High-Definition Multimedia Interface, торговое оформление HDMI и логотипы HDMI являются товарными знаками или зарегистрированными товарными знаками HDMI Licensing Administrator, Inc. в США и других странах.



Информация о патентах DTS приведена на сайте <http://patents.dts.com>. Произведено по лицензии компании DTS, Inc. или DTS Licensing Limited. Нагписи DTS и DTS:X, логотип DTS:X являются торговыми марками компании DTS, Inc., зарегистрированными в США и других странах. ©2021 DTS, Inc. Все права защищены.



Dirac® и Dirac Live® являются торговыми марками компании Dirac Research AB. © 2024 Dirac Research AB.



На программное обеспечение Spotify распространяются лицензии третьих сторон, которые можно найти здесь: www.spotify.com/connect/third-party-licenses.



TIDAL является торговой маркой TIDAL MUSIC AS.



Google Cast является торговой маркой компании Google LLC.



QQ Music является зарегистрированной торговой маркой Tencent Music Entertainment Group (TME).

ВАЖНЫЕ ИНСТРУКЦИИ ПО БЕЗОПАСНОЙ ЭКСПЛУАТАЦИИ!

1. ПРОЧИТЕ эту инструкцию.
2. СОХРАНИТЕ эту инструкцию.
3. ОБРАЩАЙТЕ внимание на все предупреждения.
4. СОБЛЮДАЙТЕ все указания.
5. НЕ ИСПОЛЬЗУЙТЕ устройство рядом с водой.
6. Для чистки используйте только СХУХУ ТКАНЬ.
7. НЕ ПЕРЕКРЫВАЙТЕ вентиляционные отверстия. При установке и настройке устройства соблюдайте указания изготовителя.
8. НЕ РАСПОЛАГАЙТЕ устройство рядом с источниками тепла, такими, как радиаторы, обогреватели, плиты, а также рядом с устройствами (включая сушители), выделяющими тепло.
9. НЕ НАРУШАЙТЕ защитные свойства разнополюсной вилки или вилки с заземлением. Разнополюсная вилка имеет два плоских контакта, разный по ширине. Вилка с заземлением имеет два штыря, которые дополнены заземляющим контактом. Широкий контакт или третий вывод предусмотрен для безопасности. Если вилка не подходит к вашей розетке, обратитесь к электрику для замены розетки.
10. Не наступайте на сетевой шнур. Оберегайте сетевой шнур от повреждений, особенно те его участки, которые находятся вблизи вилки розетки и гнезда питания на задней панели устройства.
11. Используйте только принадлежности и дополнительные устройства, рекомендованные изготовителем.
12. Для локального перемещения и установки устройства используйте только тележки, подставки, треноги, кронштейны и столы, рекомендованные изготовителем или продаваемые вместе с устройством. Тележку с установленным на нее устройством перемещайте с осторожностью во избежание опрокидывания стойки и получения травмы.
13. Отключайте устройство от сети во время грозы или, когда вы не собираетесь пользоваться им в течение длительного времени.
14. Обслуживание и ремонт поручайте только квалифицированному персоналу. Обращайтесь в пункт сервисного обслуживания в случае любого повреждения устройства, включая его ненормальную работу, падение, повреждение сетевого шнура или вилки, попадание внутрь жидкости или посторонних предметов.
15. Не допускайте попадания на устройство капель и брызг воды. Не ставьте на устройство сосульки, наполненные жидкостью, например вазы.
16. Для полного отключения устройства от электросети извлеките вилку из розетки.
17. Сетевая вилка используется для отключения устройства от электросети, поэтому она должна быть легко доступной.
18. Не перегружайте розетки или удлинители, т.к. это может вызвать возгорание или поражение электрическим током.
19. Устройство следует использовать при температуре окружающей среды не выше 45°C.

 Восклицательный знак внутри равностороннего треугольника предупреждает пользователя о наличии в документации важных инструкций по эксплуатации и техническому обслуживанию устройства.

 Символ молнии со стрелкой внутри равностороннего треугольника предупреждает о наличии внутри корпуса неизолированного «опасного напряжения» – достаточно высокого, чтобы представлять серьезную угрозу для пользователя.

ВНИМАНИЕ! Для предотвращения риска возгорания или поражения электрическим током не перегружайте устройство возгоранию дождя или влпи.

ВНИМАНИЕ! Во избежание получения травм данное устройство должно быть надежно прикреплено к полу или к стене – в соответствии с инструкцией по установке.

ВНИМАНИЕ! Не ставьте на корпус устройства свечи и другие источники открытого пламени.

ВНИМАНИЕ!  Это устройство относится к оборудованию Класса II или электроприборам с двойной изоляцией. Конструкция не требует заземления электрической схемы для безопасной эксплуатации устройств.

ВНИМАНИЕ! Не кладите батареи в рот. Случайное проглатывание батареи способно вызвать химический ожог. Держите все новые и использованные батареи в недоступном для детей месте. Попадание такой батареи в пищевод через пару часов вызывает сильное жжение, и если не принять надлежащие меры, существует опасность летального исхода.

 Если вы подозреваете, что ребенок проглотил батарею, немедленно обратитесь к врачу.

ВНИМАНИЕ! Если батарейный отсек закрывается неплотно, не пользуйтесь устройством, и спрячьте его от детей.

ВНИМАНИЕ! Не используйте потекшие или поврежденные литиевые батареи.

ВНИМАНИЕ! Опасность утечки. Используйте только батареи рекомендованных типов. Не используйте новые батареи вместе со старыми. Соблюдайте полярность. Извлекайте батареи из устройств, которые не используются в течение длительного времени. Храните батареи в сухом месте.

ВНИМАНИЕ! Не подвергайте батареи (в упаковке или уже установленные в устройство) воздействию высокой температуры – прямым солнечным лучам, пламени и т. п.

ВНИМАНИЕ! При неправильной замене батареи существует опасность взрыва. Для замены используйте точно такие же батареи или аналогичные.

ВНИМАНИЕ! Не пытайтесь зарядить батареи, не предназначенные для подзарядки.

ВНИМАНИЕ! Не подвергайте батареи воздействию очень высоких или очень низких температур.

Утилизировать использованные батареи с соблюдением всех местных правил. Не сжигать!



ВНИМАНИЕ! Не открывайте! Опасность поражения электрическим током. Напряжение внутри корпуса опасно для жизни. Внутри нет деталей или узлов, которые пользователь мог бы обслуживать самостоятельно. Обслуживание и ремонт поручайте только квалифицированному персоналу.

Устанавливайте устройство рядом с розеткой так, чтобы легко можно было добраться до выключателя питания.

ВНИМАНИЕ! Это устройство предназначено для работы ТОЛЬКО от электросети, параметры которой указаны на задней панели, либо от блока питания, который должен быть включен в комплект. Подключение к сети с другим напряжением может привести к необратимому повреждению устройства и аннулированию гарантии.

Использование сторонних адаптеров переменного тока не рекомендуется, поскольку в этом случае возможно подключение устройства к напряжению, для которого оно не предназначено. Если устройство требует съемного шнура питания, используйте только тот шнур, который входит в комплект поставки устройства или поставляется местным дистрибьютором/продавцом. Если у вас есть сомнения по поводу выбора рабочего напряжения, обратитесь к местному дистрибьютору или продавцу.

ИНФОРМАЦИЯ О СООТВЕТСТВИИ ТРЕБОВАНИЯМ ЕВРОПЕЙСКОГО СОЮЗА

Устройство имеет маркировку CE; соответствует Директиве Европейского Союза по низковольтному оборудованию 2014/35/ EU; Директиве Европейского Союза по электромагнитной совместимости 2014/30/ EU; Директиве Европейского Союза по ограничению опасных веществ (RoHS) 2011/65/ EU; Директиве Европейского Союза WEEE 2012/19/ EU; Директиве Европейского Союза по экологизации 2009/125/EC; Директиве Европейского Союза по регистрации, оценке, разрешению и ограничению использования химических веществ (REACH) 2006/121/EC; Директиве Европейского Союза по радиотехнике (RED) 2014/53/EU.

Данное изделие использует батареи, подпадающие под действие Европейской директивы 2006/66/EC, и которые нельзя утилизировать вместе с обычными бытовыми отходами. Соблюдайте местные нормативы утилизации.

Вы можете получить бесплатную копию Декларации о соответствии у дилера или дистрибьютора в своем регионе, или, обратившись в головной офис Klipsch Group, Inc. Контактную информацию можно найти здесь: <http://www.klipsch.com/Contact-Us>.

О МАРКИРОВКЕ WEEE

Примечание: Этот символ имеет отношение только к странам Европейского союза (EC) и Норвегии.



Это изделие маркировано в соответствии с положениями Европейской директивы 2012/19/EU об утилизации электротехнического и электронного оборудования (WEEE). Эта маркировка указывает на то, что данное изделие нельзя выбрасывать вместе с бытовыми отходами. Его следует сдавать в соответствующие пункты утилизации.

ИНФОРМАЦИЯ О FCC И СООТВЕТСТВИИ НОРМАТИВА ПО ЭЛЕКТРОМАГНИТНОЙ СОВМЕСТИМОСТИ СТАНДАРТАМ КАНАДЫ

Устройство отвечает требованиям Раздела 15 Правил FCC. Эксплуатация устройства предполагает соблюдение двух условий:

- 1) устройство не должно создавать вредных помех,
- 2) устройство должно быть невосприимчиво к любым помехам, включая и те, что способны влиять на его работу.

ПРИМЕЧАНИЕ: Данное оборудование прошло испытание и было признано соответствующим ограничениям, установленным для цифровых устройств класса В согласно части 15 правил FCC. Эти ограничения разработаны для защиты от вредного электромагнитного излучения при эксплуатации устройства в домашних условиях. Это устройство генерирует, использует и излучает высокочастотную энергию. Если при его установке и использовании не будут соблюдены условия, отмеченные в настоящем руководстве, то устройство может создавать помехи для радиосвязи. Однако отсутствие помех не гарантируется в каждом конкретном варианте размещения. Если устройство создает помехи радио- и телевизионному приему, которые можно определить путем включения и выключения устройства, попробуйте устранить их с помощью следующих мер.

- Измените местоположение или ориентацию приемной антенны.
- Увеличьте расстояние между устройством и приемником сигнала.
- Подключите устройство к розетке, соединенной с другой электрической цепью.
- Проконсультируйтесь с дилером или обратитесь за помощью к опытному специалисту в области телекоммуникаций.

Одобрено в соответствии с положением о верификации FCC, часть 15, как цифровое устройство класса В.

Внимание: Изменения или модификация, не одобренные производителем, могут повлечь лишение владельца права на пользование устройством.

Внимание: Данное оборудование прошло испытание и было признано соответствующим ограничениям, установленным для цифровых устройств класса В согласно части 15 правил FCC. Все периферийные устройства должны быть экранированы и заземлены. Использование не-сертифицированных периферийных устройств или неэкранированных кабелей может привести к возникновению помех при приеме радиосигнала.

ИНФОРМАЦИЯ О СООТВЕТСТВИИ БЕСПРОВОДНЫХ ПЕРЕДАТЧИКОВ

Заявление относительно радиоактивного излучения:

Данное оборудование соответствует уровню радиочастотного воздействия согласно стандарту FCC/IC, определенному для неконтролируемого окружения. Это оборудование следует устанавливать так, чтобы излучатель находился на расстоянии не менее 20 см от тела человека.

Заявление министерства промышленности Канады:

Данное устройство соответствует стандартам RSS министерства промышленности Канады, допускающим использование без лицензии. Эксплуатация устройства предполагает соблюдение двух условий:

- 1) устройство не должно создавать вредных помех,
- 2) устройство должно быть невосприимчиво к любым помехам, включая и те, что способны влиять на его работу.

Заявление относительно радиоактивного излучения:

Данное оборудование соответствует стандарту FCC по предельно допустимым дозам облучения, определенным для неконтролируемого окружения. Это оборудование следует устанавливать так, чтобы излучатель находился на расстоянии не менее 20 см от тела человека

Klipsch[®]

KEEPERS OF THE SOUND

3502 WOODVIEW TRACE, INDIANAPOLIS, IN, USA

KLIPSCH.COM

©2025, Klipsch Group, Inc. является дочерней компанией, полностью принадлежащей Voxx International Corporation. Названия Klipsch и Keepers of the Sound являются товарными знаками Klipsch Group, Inc., зарегистрированными в США и других странах. Название и логотип Bluetooth[®] являются зарегистрированными товарными знаками Bluetooth SIG, Inc. и используются Klipsch Group, Inc. по лицензии.